



前列左から

各階級優勝者

男子 55kg級	藤村 千歳(育 英)
男子 60kg級	平沼 大和(常 磐)
男子 66kg級	大澤 啓太(佐 伊)
男子 73kg級	佐々木政也(桐 一)
男子 81kg級	松田 悠(関 学)
男子 90kg級	佐藤 圭将(上 武)
男子 100kg級	吉川 拓海(育 英)
男子 100kg超級	岡村 力也(上 武)
女子 44kg級	清水 舞花(健大高)
女子 48kg級	渡辺さくら(前 東)
女子 52kg級	齋藤 葵(前 東)
女子 57kg級	外処美紗葵(常 磐)
女子 63kg級	富山 瑞稀(健大高)
女子 70kg級	滝澤 美咲(育 英)
女子 78kg級	恩田 優奈(育 英)
女子 78kg超級	中村 彩(関 学)

中列左から

各階級準優勝者

後列左から

各階級第三位者

平成26年度群馬県ジュニア体重別選手権大会  
兼 関東ジュニア体重別選手権大会群馬県予選

平成26年6月8日(日) 10時～ ぐんま武道館

55kg級

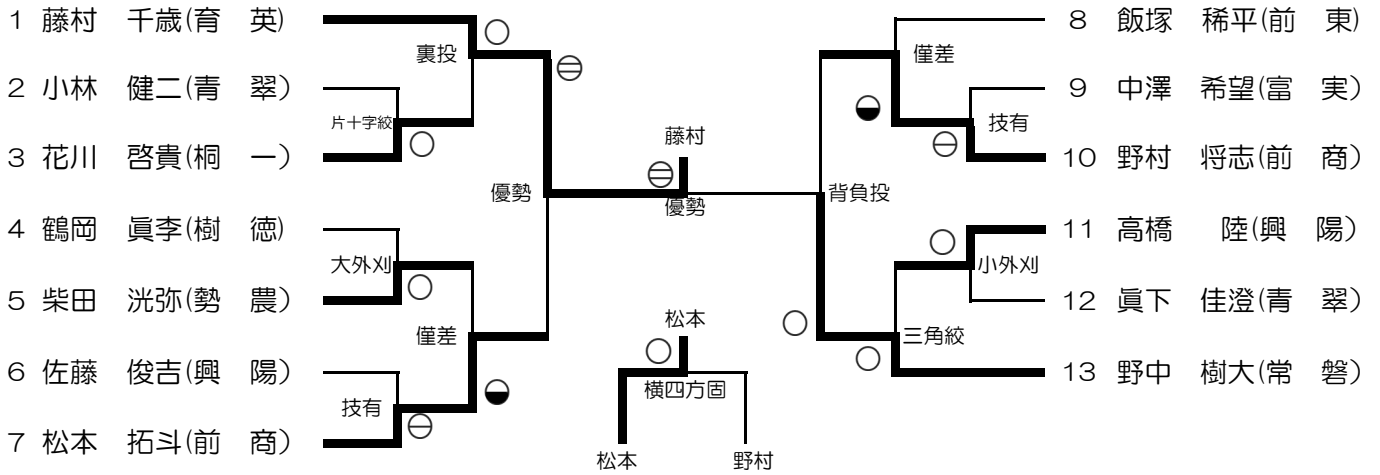

60kg級

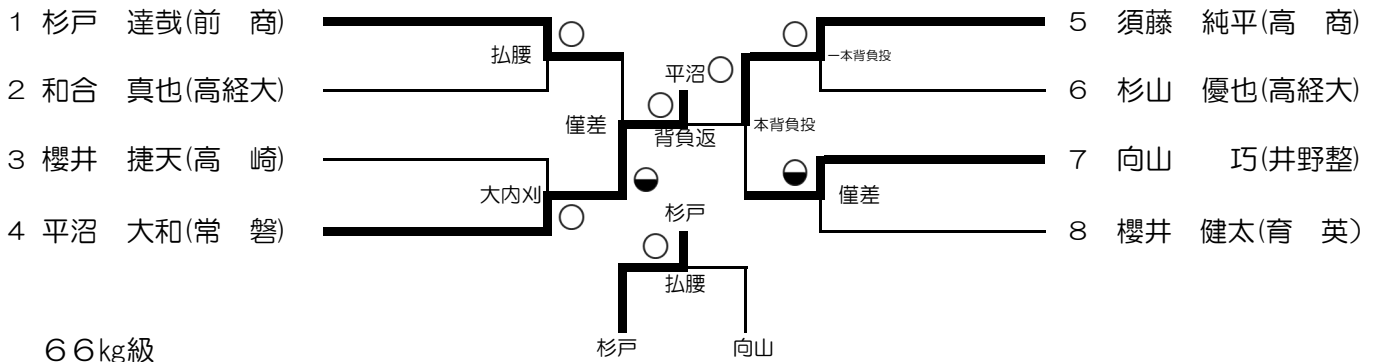

66kg級

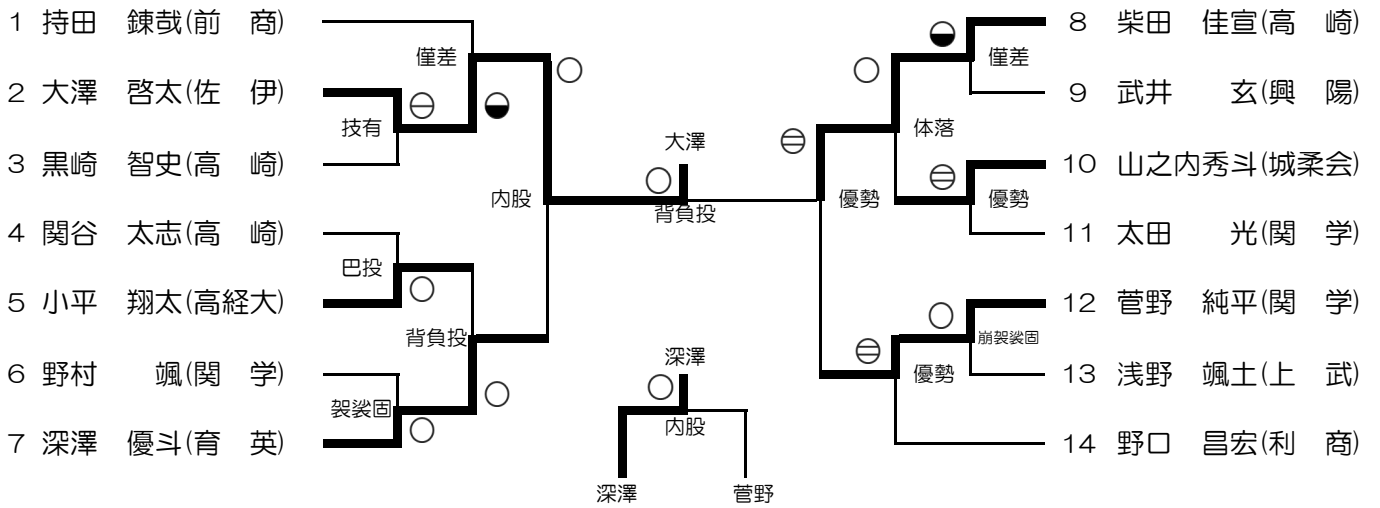

73kg級

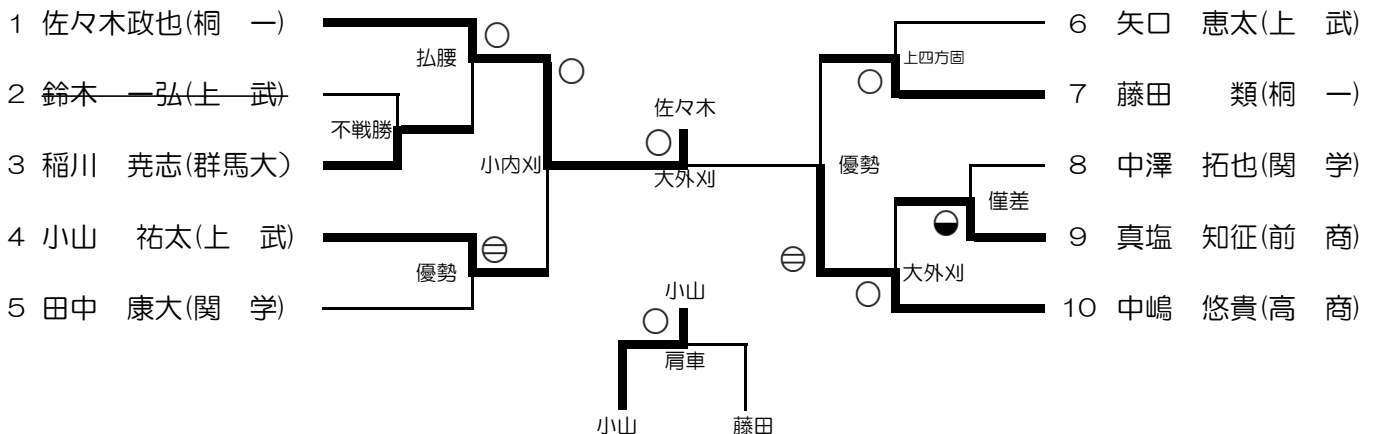

81kg級

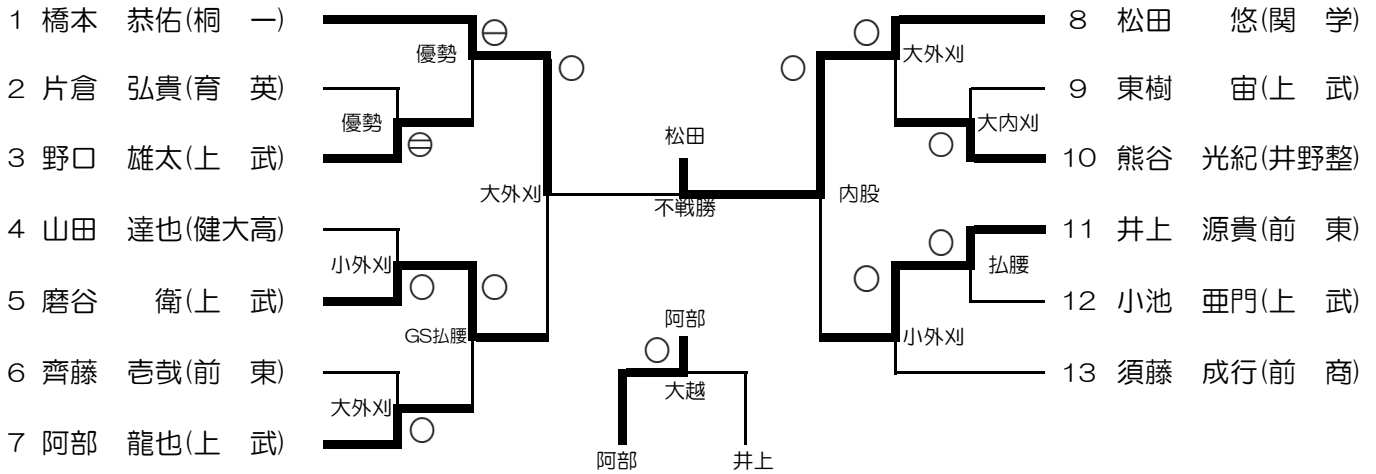

90kg級

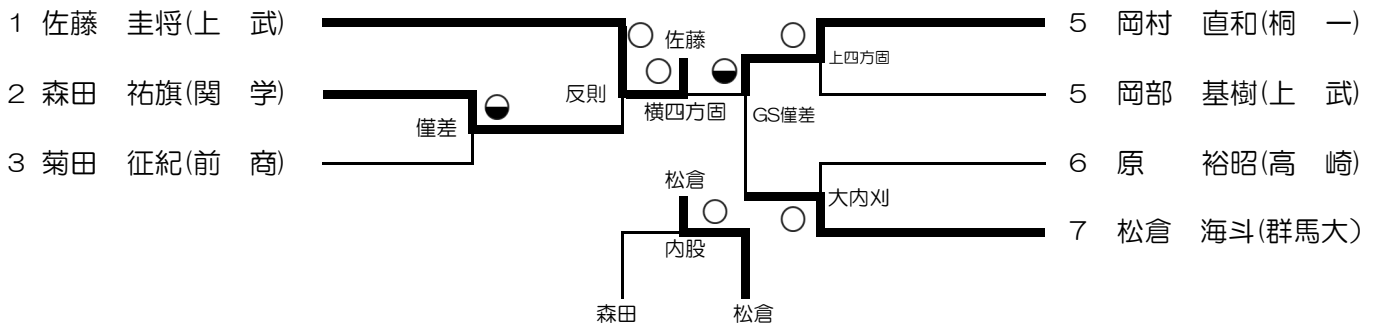

100kg級

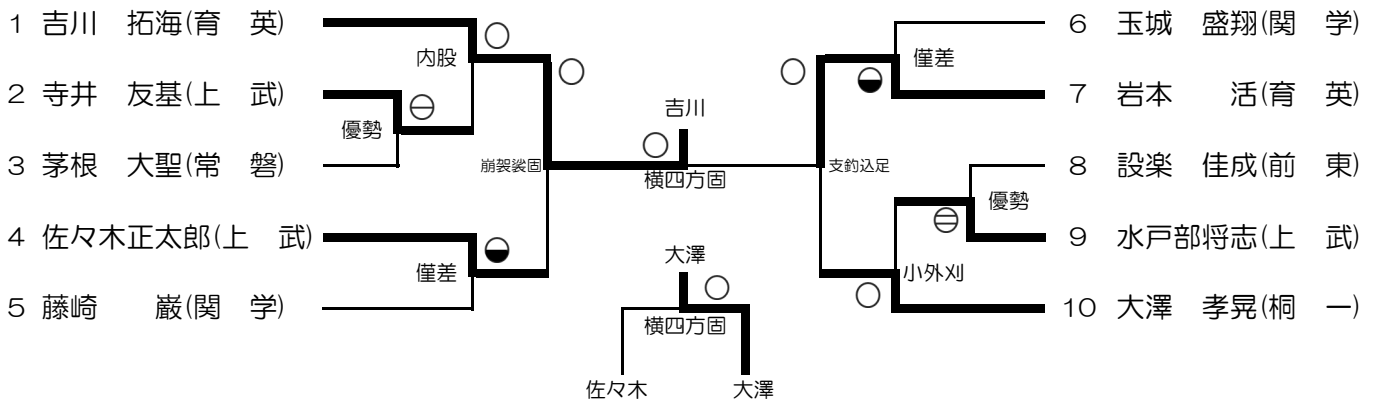

100kg超級

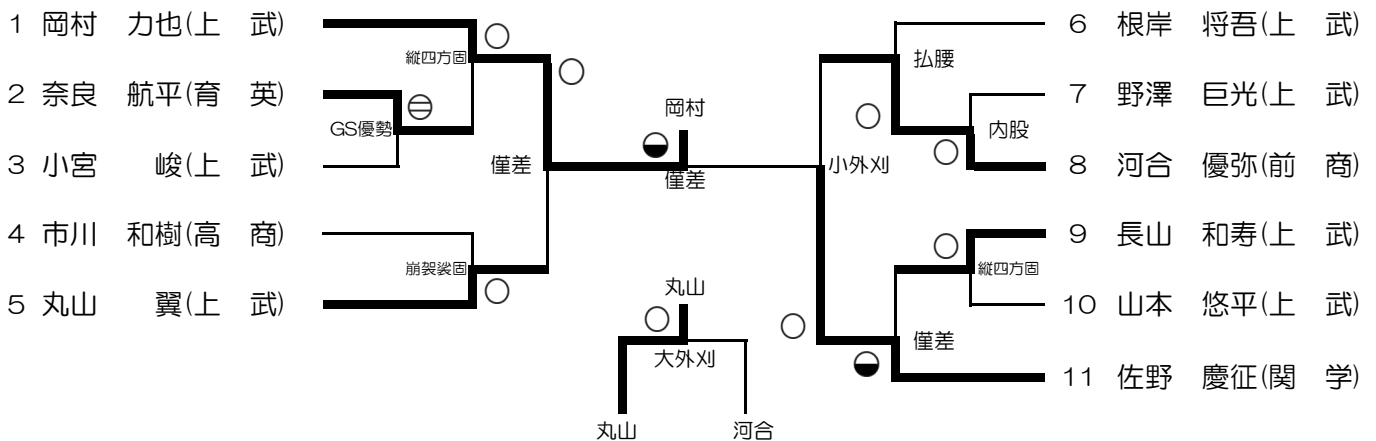

平成26年度群馬県ジュニア体重別選手権大会  
兼 関東ジュニア体重別選手権大会群馬県予選

平成26年6月8日(日) 10時～ ぐんま武道館

44kg級

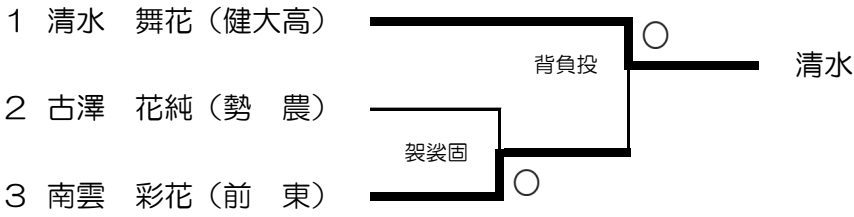

48kg級

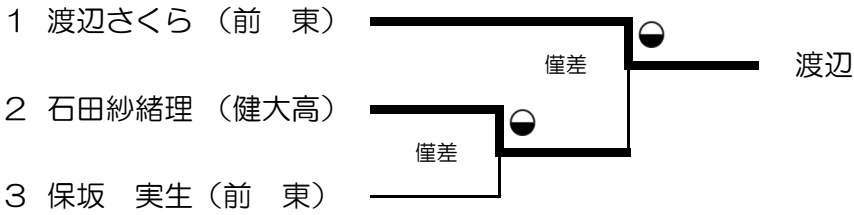

52kg級

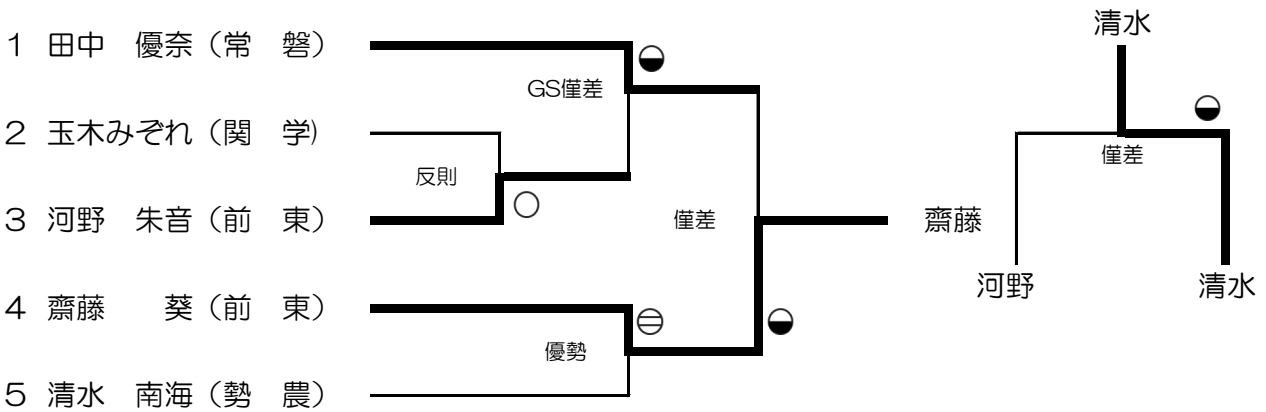

57kg級

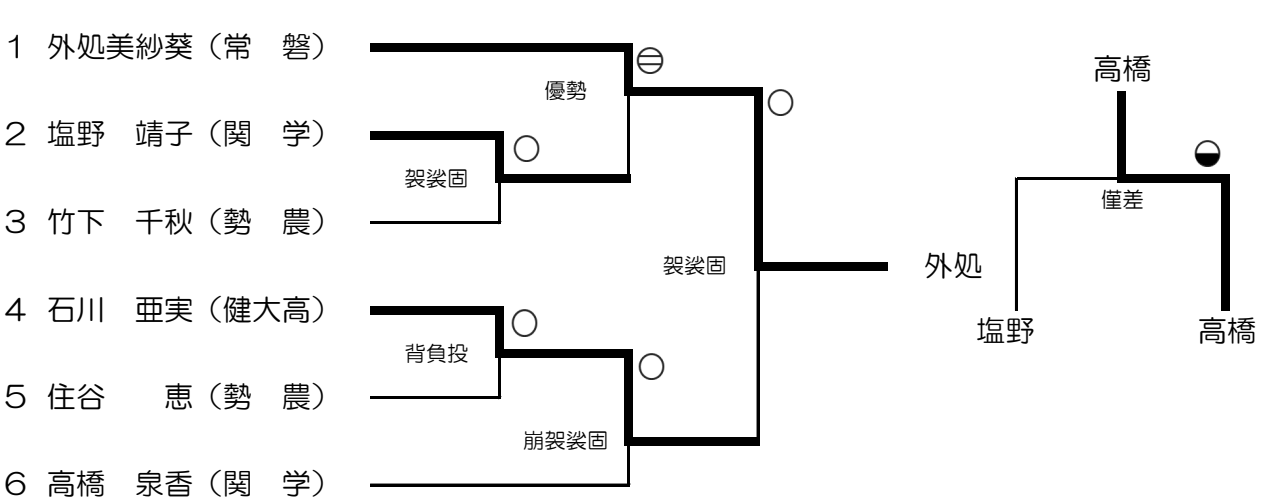

63kg級

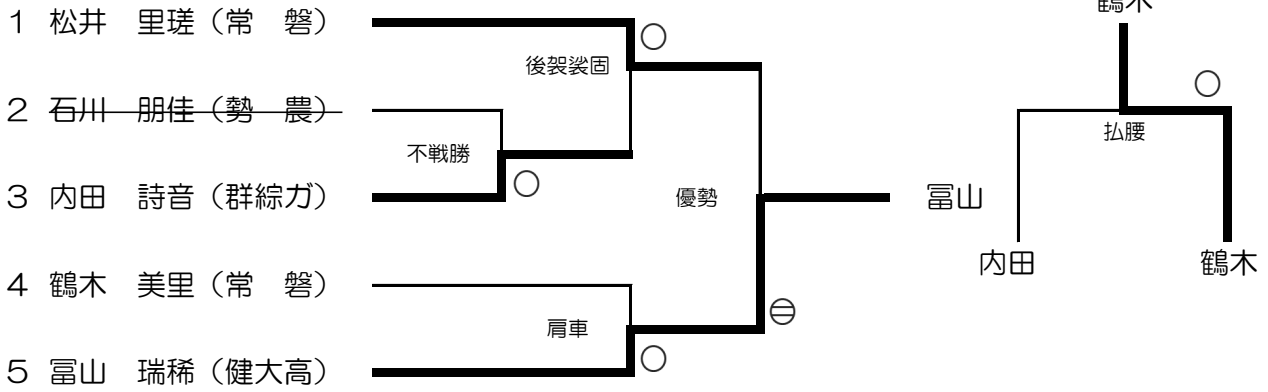

70kg級

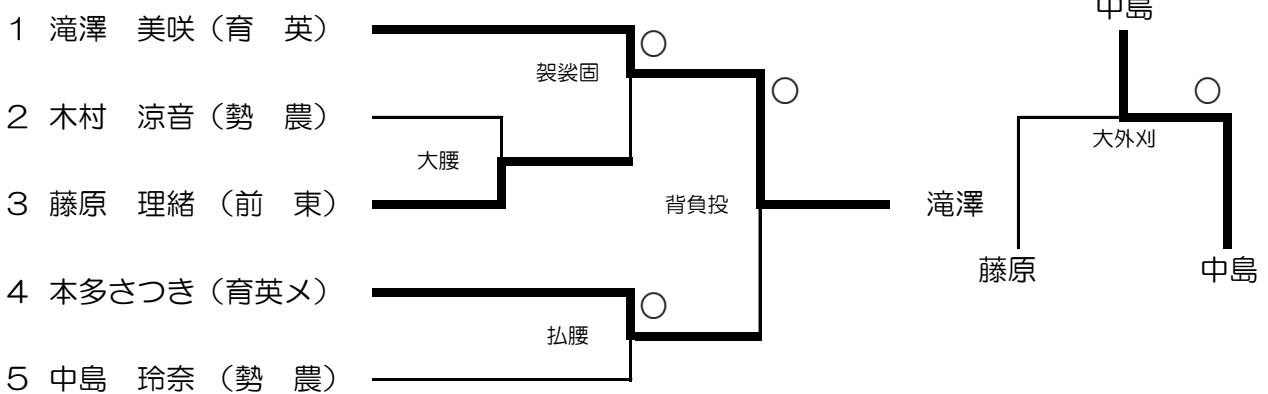

78kg級

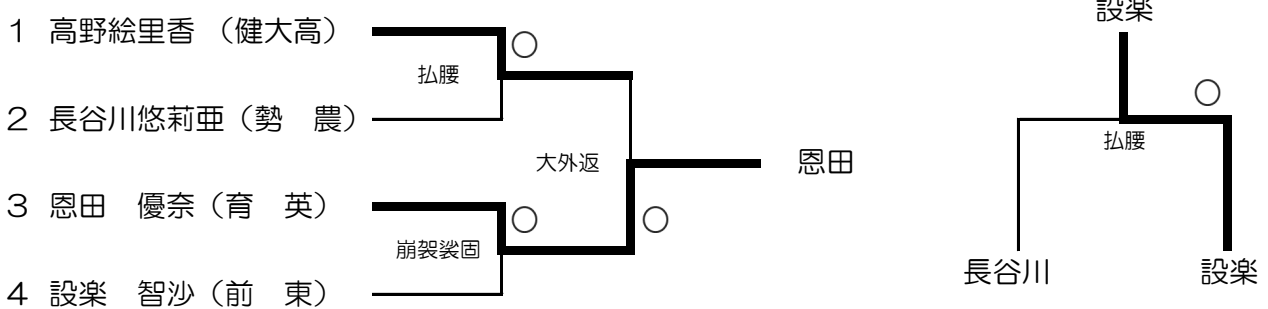

78kg超級

